

NOÉ EN FAMILLE



Découvre **le jeu** sur le site www.noenfamille.org
sur la **page «Noé en famille»**

Si tu as envie de découvrir l'histoire de **Noé**, tu peux
la retrouver dans la **Bible** dans **Genèse 6-8**



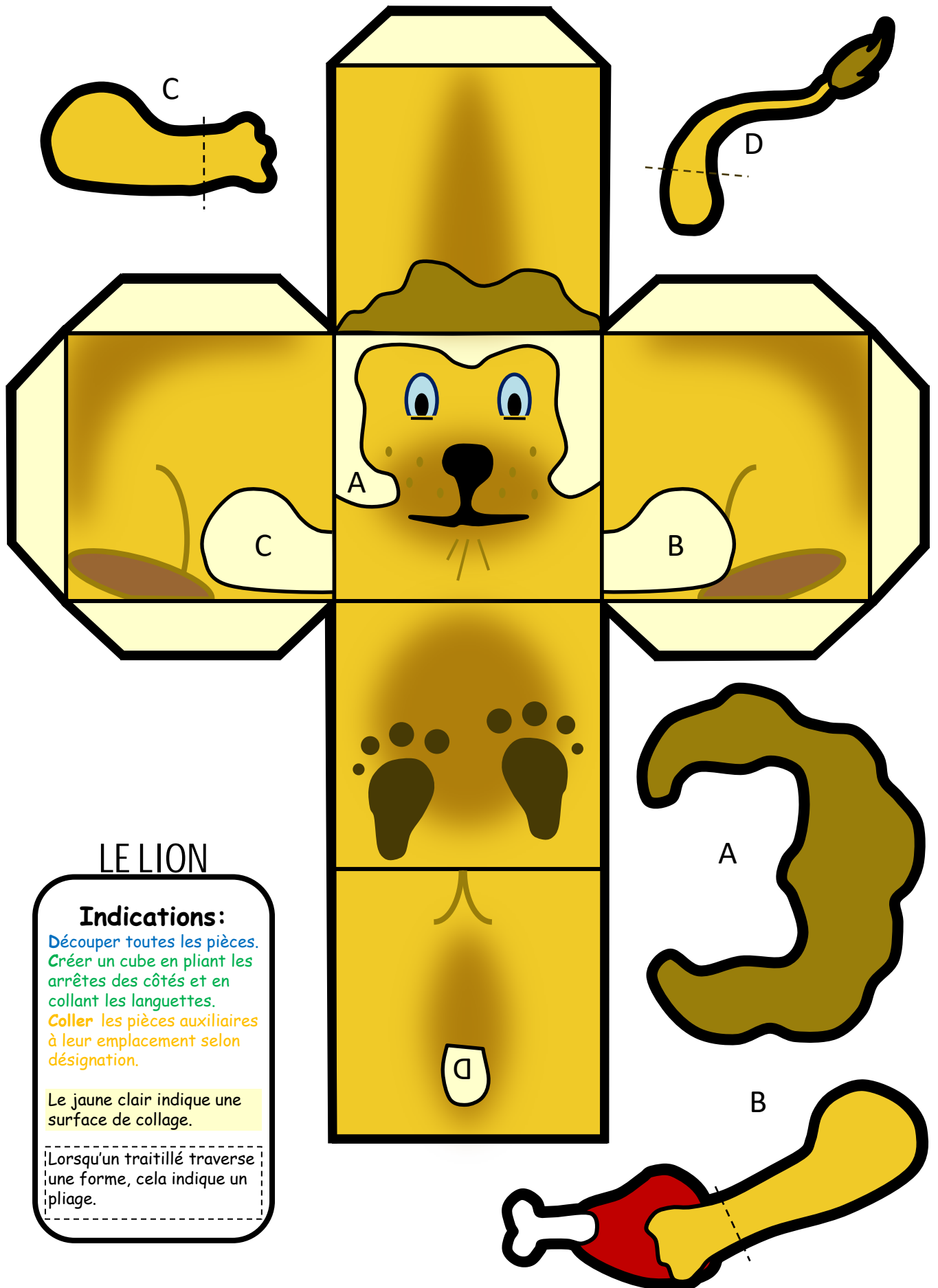

LE LION

Indications:

Découper toutes les pièces.
Créer un cube en pliant les
arrêtes des côtés et en
collant les languettes.

Coller les pièces auxiliaires
à leur emplacement selon
désignation.

Le jaune clair indique une
surface de collage.

Lorsqu'un traitillé traverse
une forme, cela indique un
pliage.

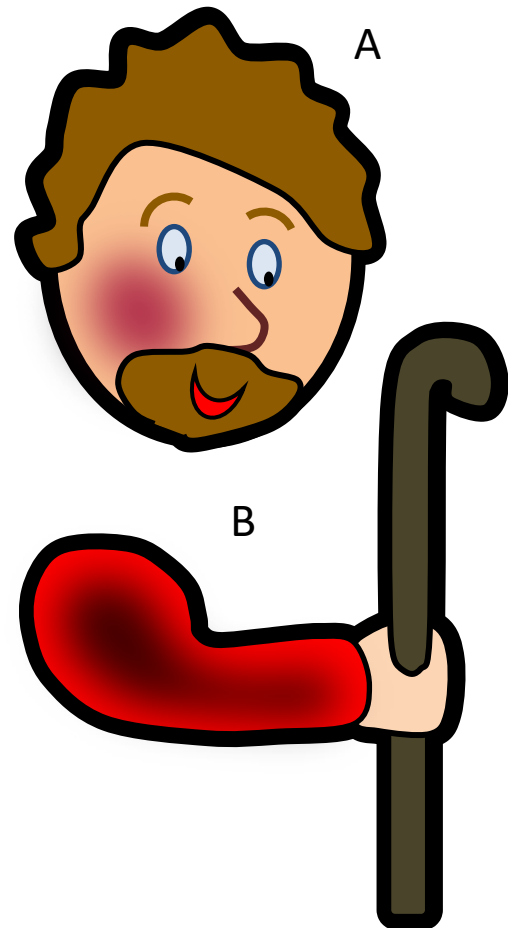
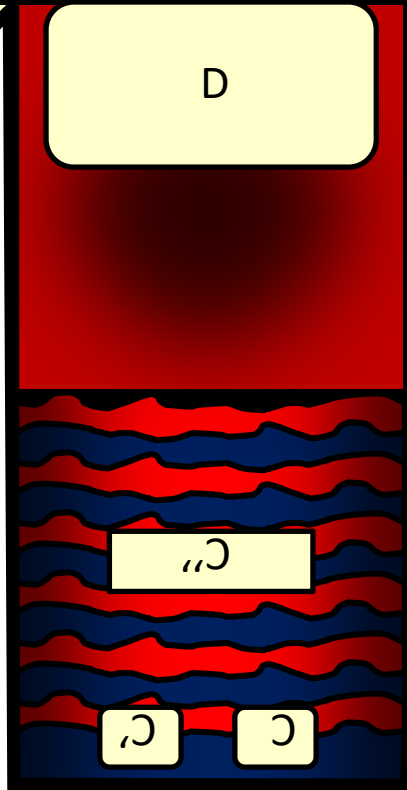
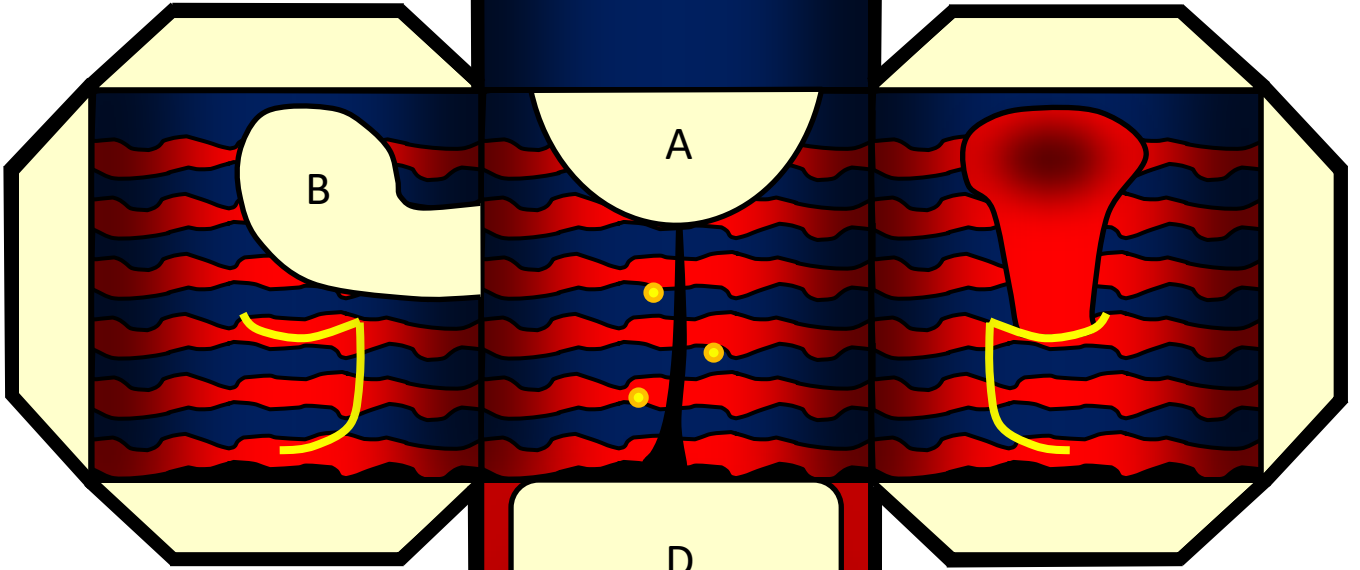
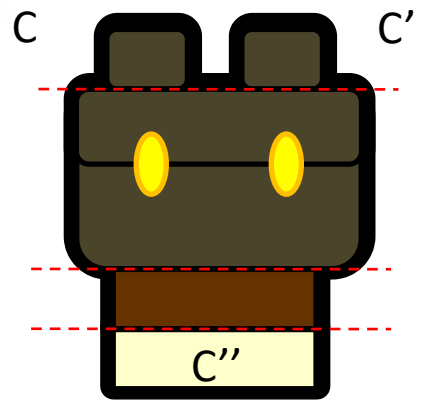

NOÉ

Indications:

Découper toutes les pièces.
Créer un cube en pliant les
arrêtes des côtés et en
collant les languettes.

Coller les pièces auxiliaires
à leur emplacement selon
désignation.

Le jaune clair indique une
surface de collage.

Lorsqu'un traitillé traverse
une forme, cela indique un
pliage.

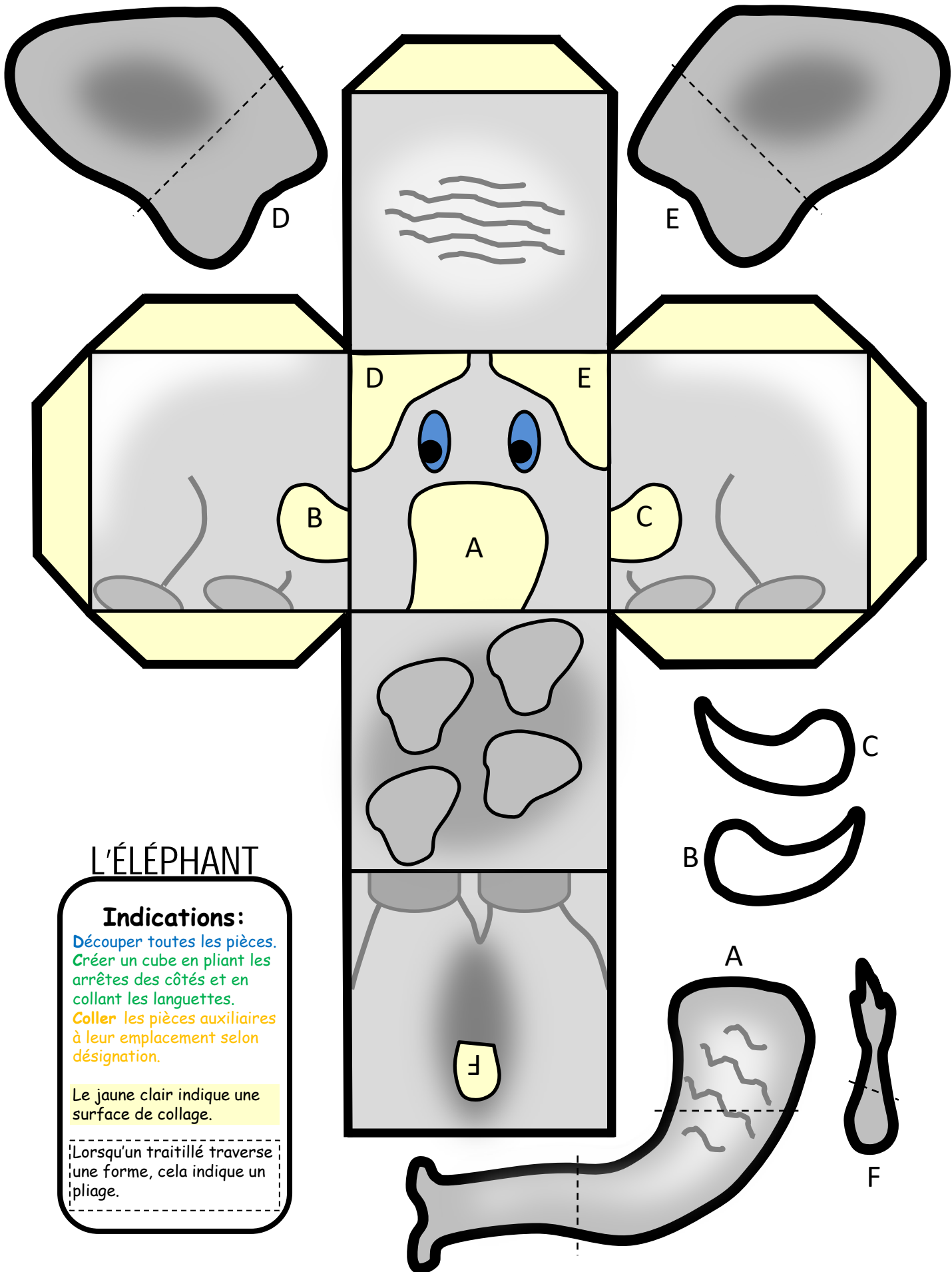

L'ÉLÉPHANT

Indications:

Découper toutes les pièces.
 Créer un cube en pliant les
 arrêtes des côtés et en
 collant les languettes.

Coller les pièces auxiliaires
 à leur emplacement selon
 désignation.

Le jaune clair indique une
 surface de collage.

Lorsqu'un traitillé traverse
 une forme, cela indique un
 pliage.

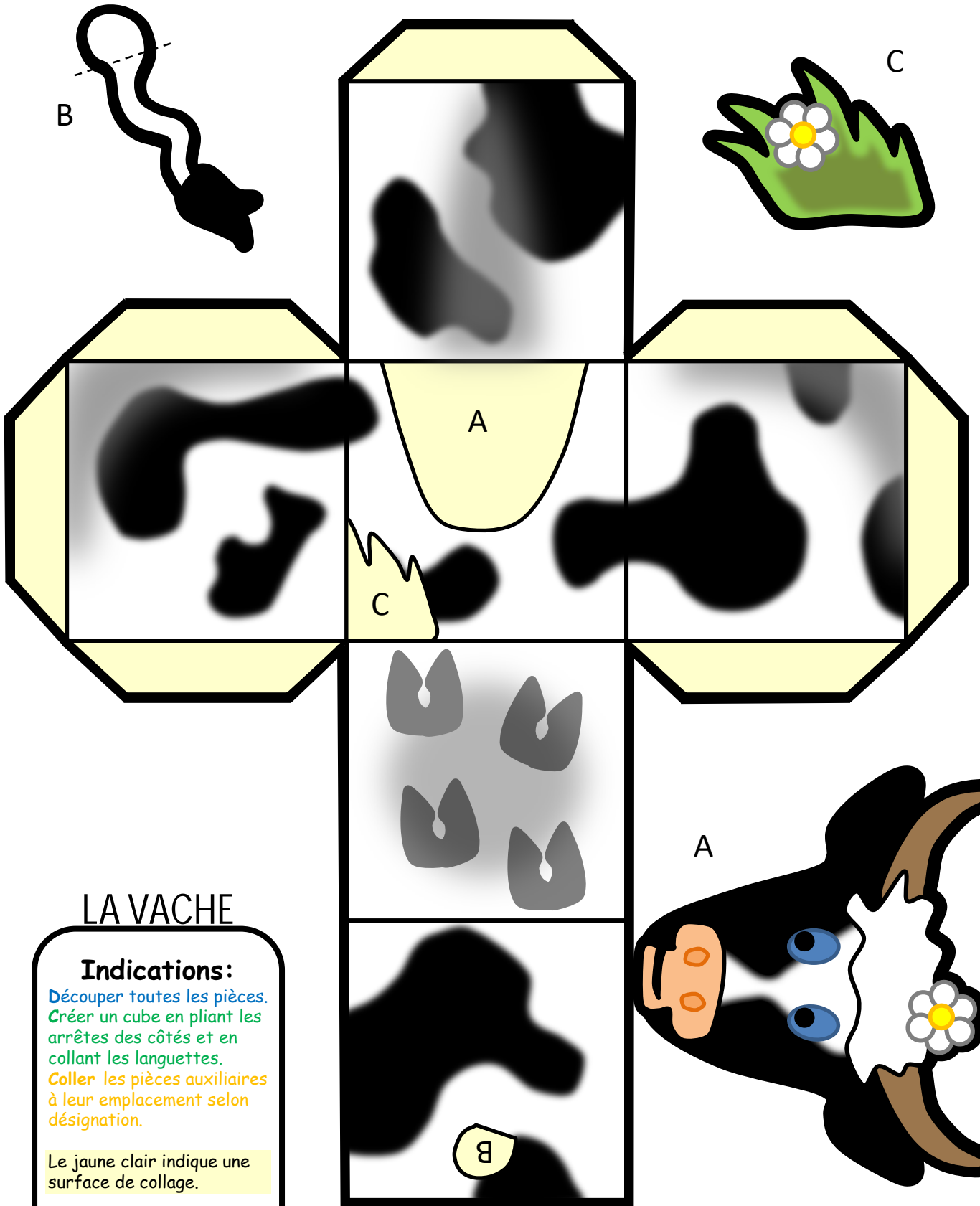

LA VACHE

Indications:

Découper toutes les pièces.
Créer un cube en pliant les
arrêtes des côtés et en
collant les languettes.

Coller les pièces auxiliaires
à leur emplacement selon
désignation.

Le jaune clair indique une
surface de collage.

Lorsqu'un traitillé traverse
une forme, cela indique un
pliage.

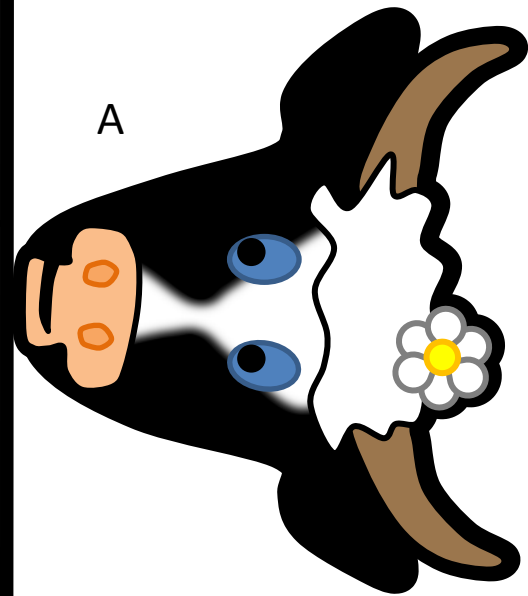

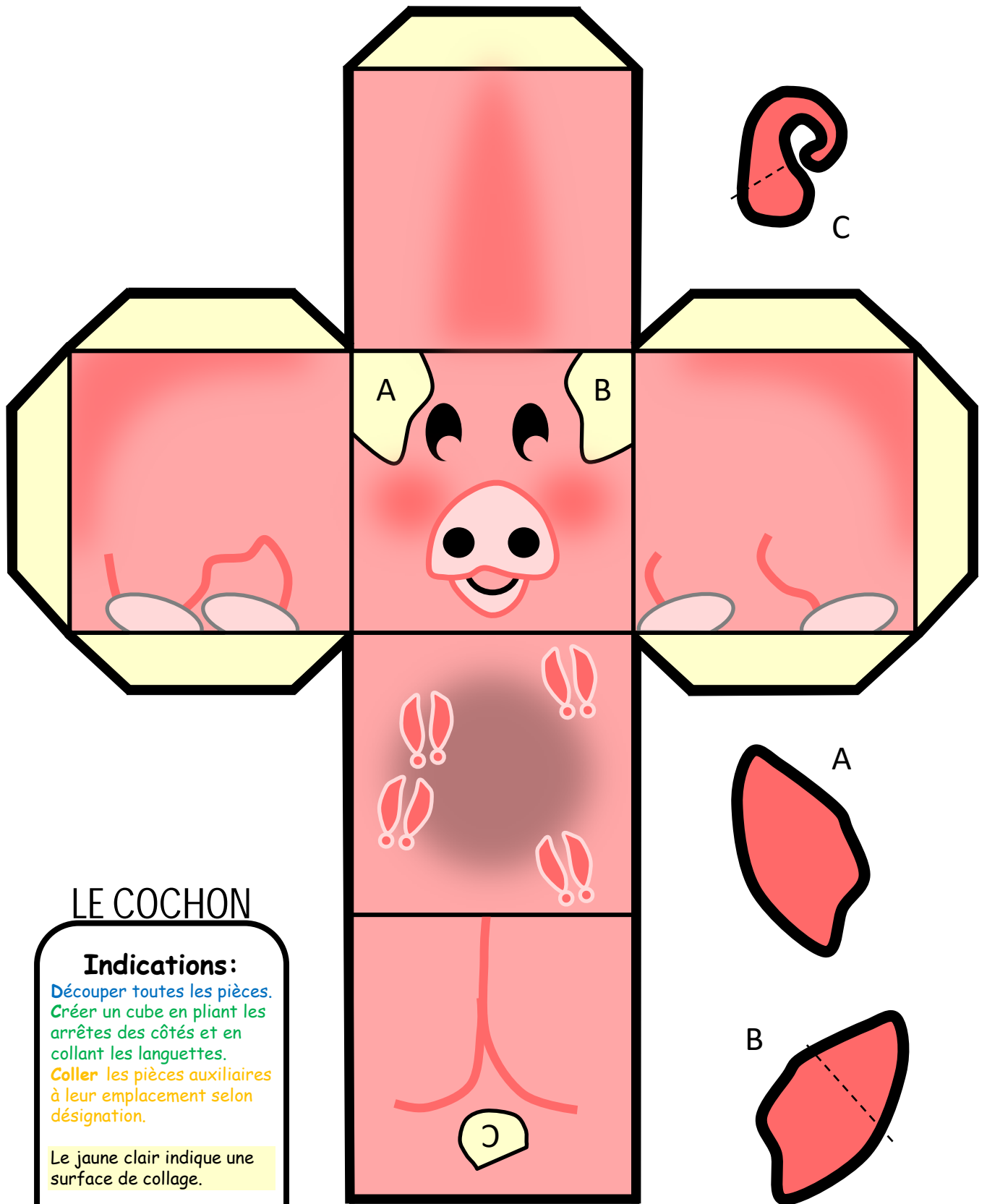

LE COCHON

Indications:

Découper toutes les pièces.
Créer un cube en pliant les arrêtes des côtés et en collant les languettes.

Coller les pièces auxiliaires à leur emplacement selon désignation.

Le jaune clair indique une surface de collage.

Lorsqu'un traitillé traverse une forme, cela indique un pliage.

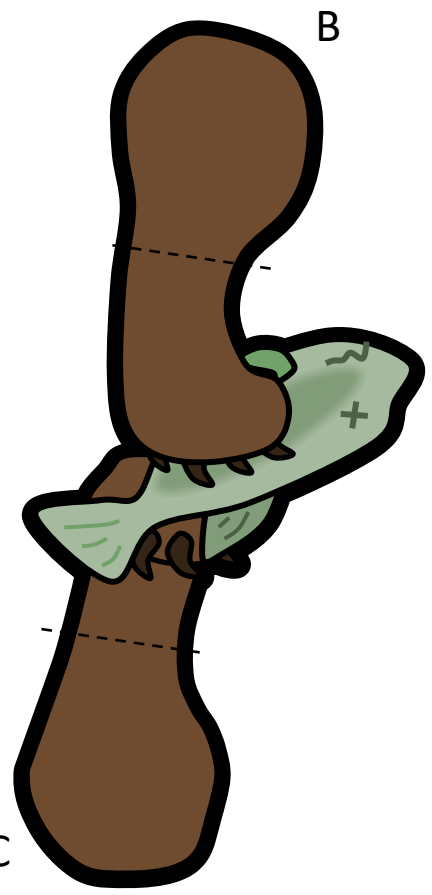
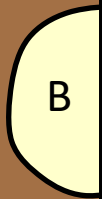
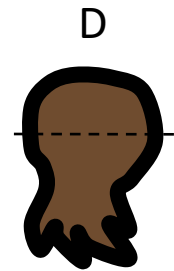
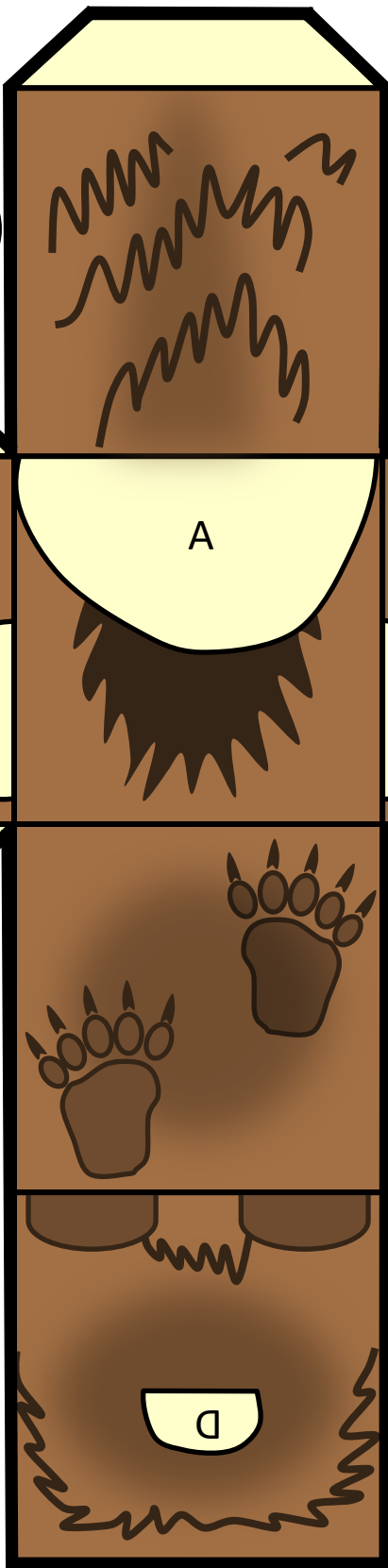
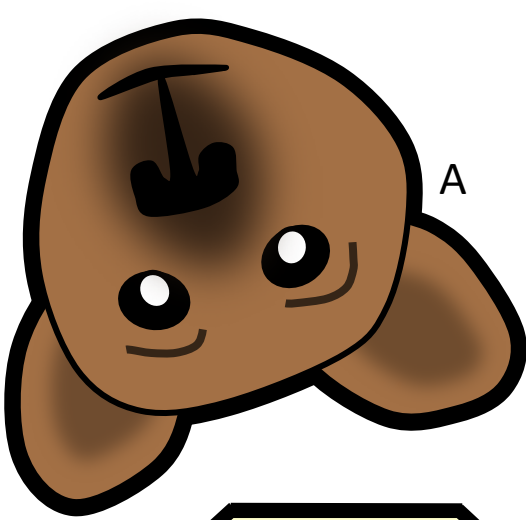

L'OURS

Indications:

Découper toutes les pièces.
 Créer un cube en pliant les arrêtes des côtés et en collant les languettes.
 Coller les pièces auxiliaires à leur emplacement selon désignation.

Le jaune clair indique une surface de collage.

Lorsqu'un traitillé traverse une forme, cela indique un pliage.



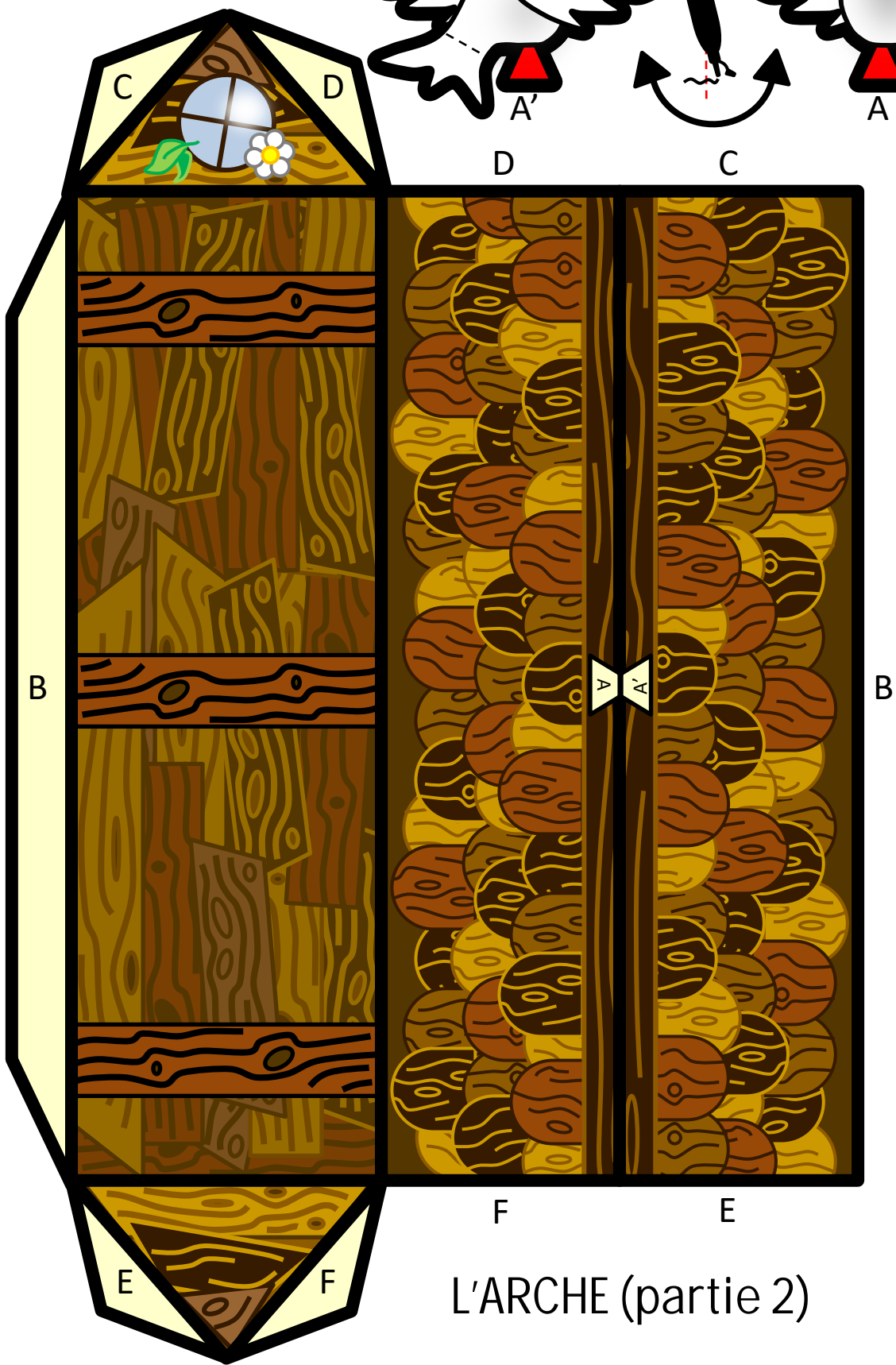
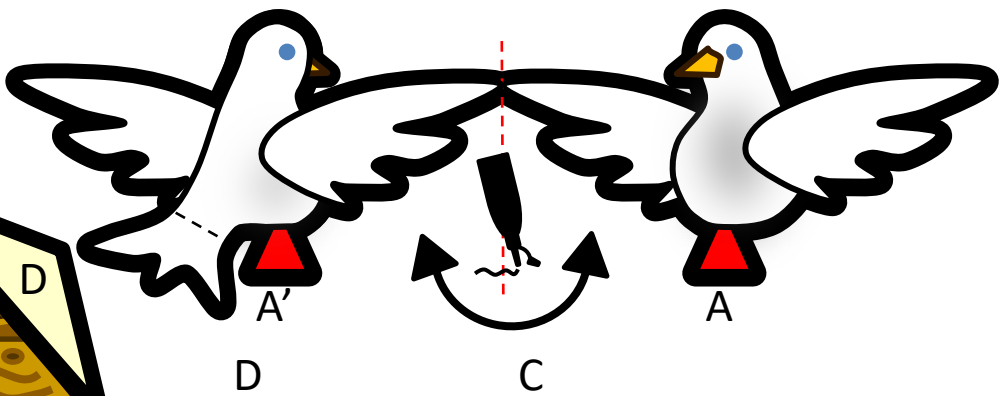

L'ARCHE (partie 2)

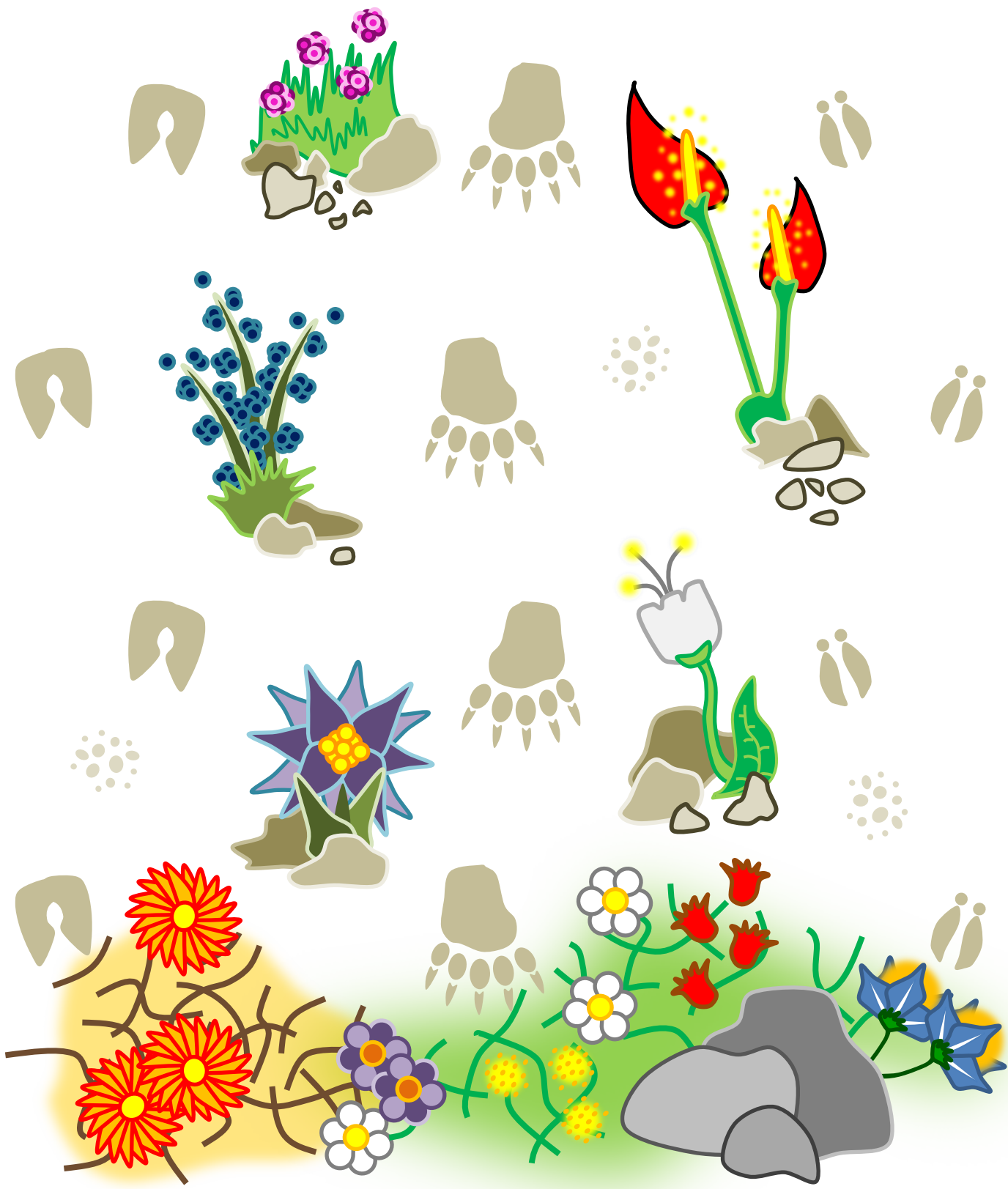

Rallonge du plateau de jeu

Coller le bas du plateau de jeu de Noé en famille sur la surface jaunâtre.





Plateau de jeu pour Noé en famille